

INSTRUCCIONES PARA LA PUESTA EN OBRA DEL CONECTOR TIPO “MAXI”

El conector tecnaria debe ser puesto en obra según la conformidad y las normas dadas por el proyectista.

Los formas de instalación son los siguientes:

- Conector MAXI sobre entarimado
- Conector MAXI en entarimado interrumpido
- Conector MAXI en entarimado con agujeros

La longitud del tirafondos se seleccionará de forma que una vez puesto en obra el conector, haya una distancia de al menos 3 cm de la base inferior de la viga de madera hasta la parte inferior del tirafondos. Se sugiere el uso de los tirafondos de medidas 100 o 120 mm para las aplicaciones de los conectores que van directamente en contacto con la viga de madera. La medida de 140 mm es para aplicaciones sobre el entarimado de espesores de 30 a 40 mm.

Normas de seguridad en la obra:

Para la puesta en obra del conector debemos seguir las normas de seguridad generales de la obra sin tener que usar ningún tipo de seguridad especial para el conector.

No hay signos especiales o peligro inherente del producto en cuanto no presenta ninguna parte cortante o punzante que pueda hacer daño a las personas.

Tenemos que seguir las instrucciones proporcionadas por el fabricante para usar las herramientas que se necesitan para la instalación.

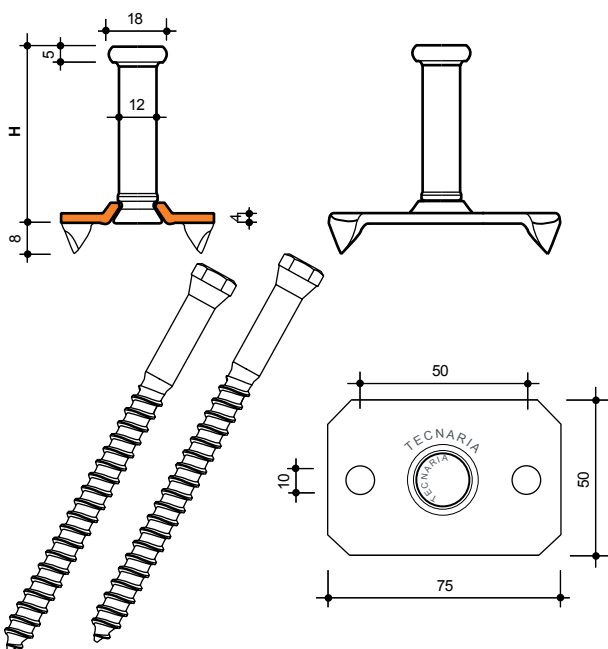

Conector MAXI

El conector se presenta de diferentes medidas de altura 30, 40, 60, 70, 80, 105, 125, 150, 175 y 200 mm.

Se compone de un perno de 12 mm de diámetro con la cabeza remachada y una pletina de base cuadrada (50x75 mm) con los cuatro ángulos plegados como grampones mirando hacia abajo. El perno y la pletina están unidos por un remachado en frío del mismo perno. La pletina, es de espesor 3,8 mm, y está provista de dos agujeros para permitir el paso de los tornapuntas.

El cincado en frío de todos los elementos asegura una resistencia a la corrosión.

El conector es atornillado con dos tirafondos de 10x20 mm (o 10x100 mm o 10x140 mm) (din 571) de cabeza exagonal y tronco-cónico especialmente diseñado para este tipo de aplicación.

TECNARIA®

COLOCACIÓN DE CONECTORES MAXI EN ENTARIMADO CON INTERRUPCIONES

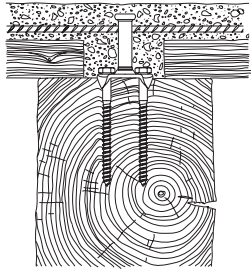

Conector tipo "MAXI" placa de base 75 x 50 mm, tornillos Ø 10 mm

Herramientas necesarias:

- Atornillador dotado de potencia (mejor si es de impulsos)
- Sierra circular
- Lubrificante en spray
- Llave de vaso hexagonal 13 mm
- Broca para madera Ø 8 mm

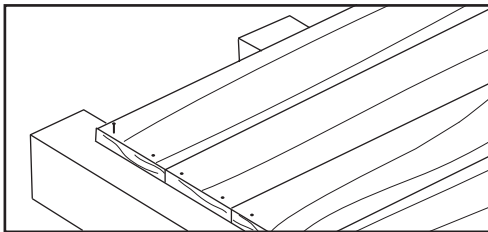

- 1 En forjado a recuperar: ponga al descubierto el entarimado encima de las vigas
Forjado nuevo: clave el entarimado sobre las vigas fijando los clavos en posición no central.

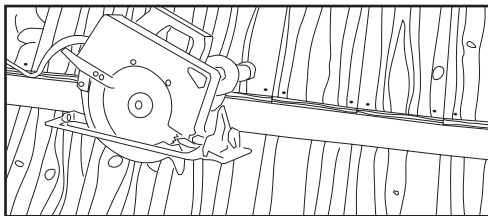

- 2 Hacer corte continuo en el enterimado justo sobre la viga

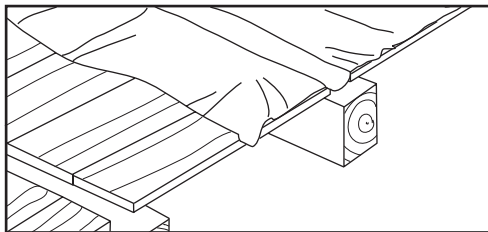

- 3 Coloque una lona de material impermeable y transpirante (Centuria)

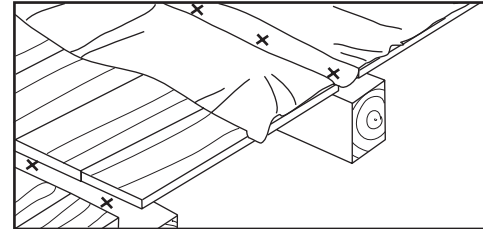

- 4 Señale las distancias en las que se deben colocar los conectores

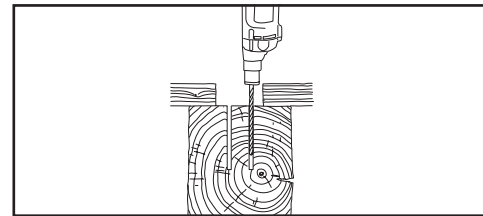

- 5 Realice previamente un agujero de 8 mm Ø y de una profundidad igual a la longitud del tornillo

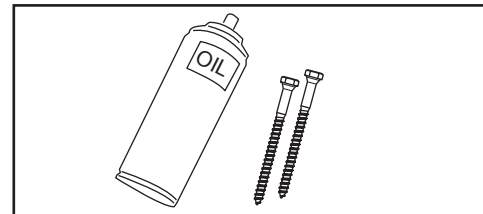

- 6 Lubrifique los tornillos

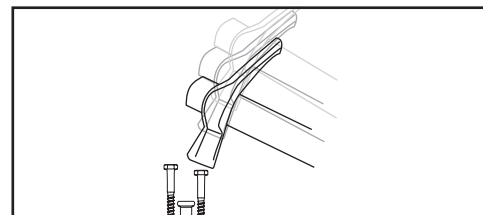

- 7 Marque los tornillos en el punto de unión con los agujeros de la placa del conector con un golpe de martillo

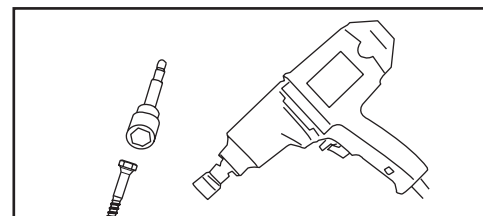

- 8 Atornille los dos tornillos que se entregan con el equipo del conector con un atornillador dotado de potencia, mediante una llave de vaso hexagonal de 13 mm

COLOCACIÓN DE CONECTORES MAXI EN ENTARIMADO CON AGUJEROS CILÍNDRICOS

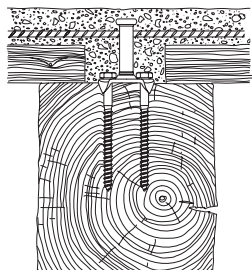

Conector tipo "MAXI" placa de base 75 x 50 mm, tornillos Ø 10 mm

Herramientas necesarias:

- Atornillador dotado de un buen par (mejor si es de impulsos)
- Corona Ø 90 mm
- Lubrificante en spray
- Inserto hexagonal 13 mm
- Punta para madera Ø 8 mm
- Taladro para efectuar agujeros al entarimado

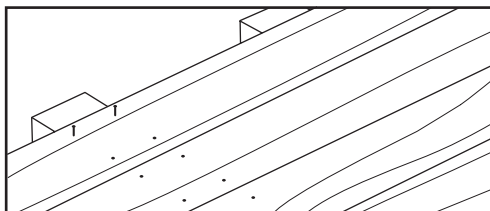

1 En forjado a recuperar: ponga al descubierto el entarimado encima de las vigas.

Forjado nuevo: clave el entarimado sobre las vigas fijando los clavos en posición no central.

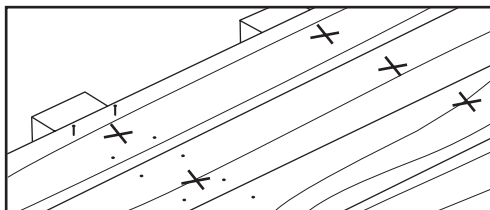

2 Señale las distancias en las que se deben colocar los conectores

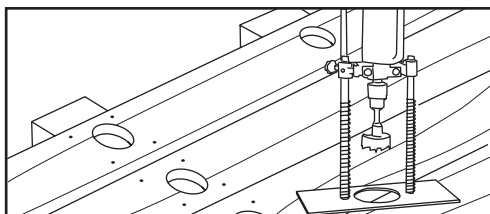

3 Efectuar los agujeros con una fresa circular o una corona de 90mm Ø.

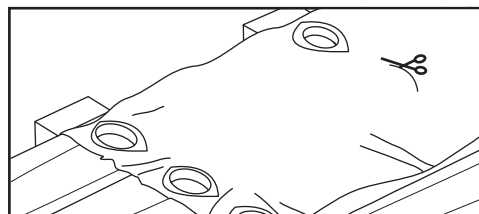

4 Coloque una lona de material impermeable transpirante y corte las porciones en el punto de unión con los agujeros.

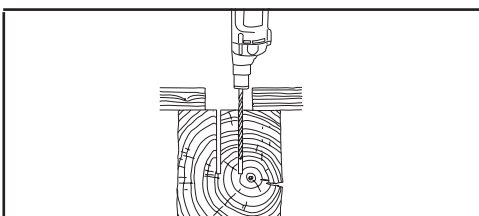

5 Realice previamente un agujero de 8 mm Ø y de una profundidad igual a la longitud del tornillo

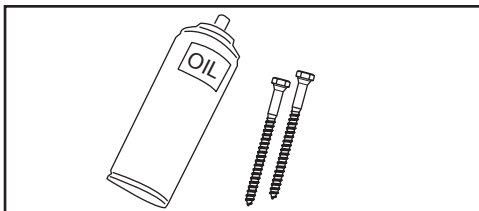

6 Lubrifique los tornillos

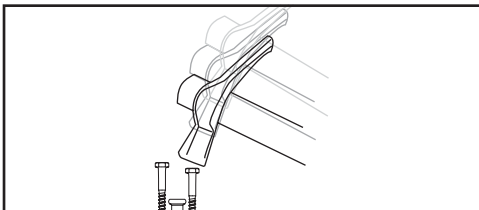

7 Marque los tornillos en el punto de unión con los agujeros de la placa del conector con un golpe de martillo

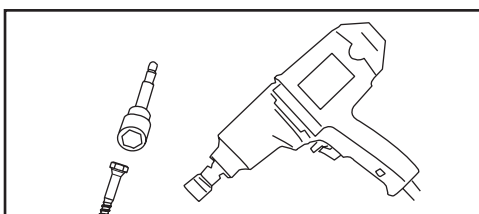

8 Atornille los dos tornillos que se entregan con el equipo del conector con un atornillador dotado de potencia, mediante una llave de vaso hexagonal de 13 mm

COLOCACIÓN DE CONECTORES MAXI SOBRE EL ENTARIMADO

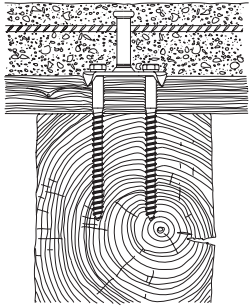

Conector tipo "MAXI" placa de base 75 x 50 mm, tornillos Ø 10 mm

Herramientas necesarias:

- Atornillador dotado de potencia (mejor si es de impulsos)
- Lubrificante en spray
- Llave de vaso hexagonal 13 mm
- Broca para madera Ø 8 mm

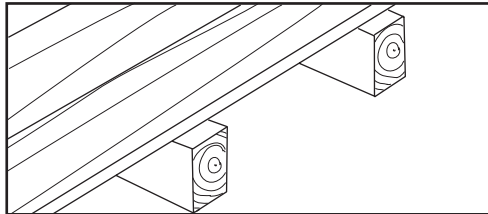

1 En forjado a recuperar: ponga al descubierto el entarimado encima de las vigas

Forjado nuevo: clave el entarimado sobre las vigas

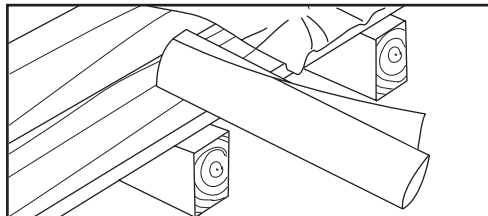

2 Coloque una lona de material impermeable y transpirante (Centuria)

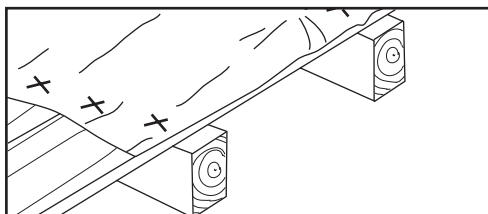

3 Señale las distancias en las que se deben colocar los conectores

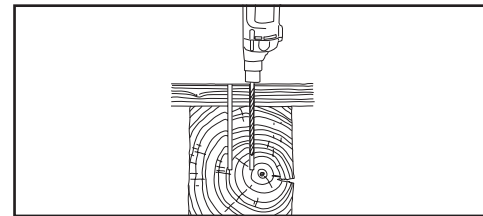

4 Realice previamente un agujero de 8 mm Ø y de una profundidad igual a la longitud del tornillo

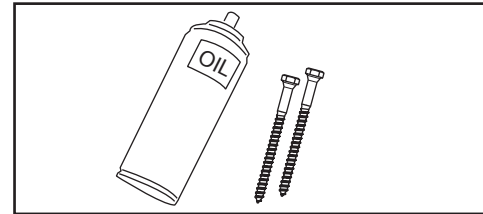

5 Lubrifique los tornillos

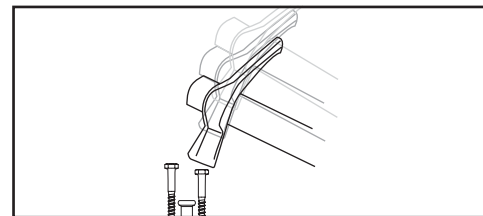

6 Marque los tornillos en el punto de unión con los agujeros de la placa del conector con un golpe de martillo

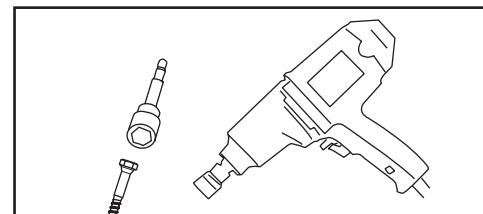

7 Atornille los dos tornillos que se entregan con el equipo del conector con un atornillador dotado de potencia, mediante una llave de vaso hexagonal de 13 mm